



Plissé



Le plus petit boîtier des stores intérieurs

Faible encombrement grâce au petit boîtier 22x16 mm qui permet de poser le store même lorsque l'emplacement est limité.

Pose standard ou sans perçage

Pose entre parclose, ou sur l'ouvrant par bandes adhésives ultra-résistantes, évitant de devoir percer la menuiserie.



Une offre large pour répondre à tous les besoins

Formes spéciales, par tirage direct duo ou vitrine pour se cacher du vis-à-vis ou des rayons du soleil sans obscurcir la pièce, tissu plissé simple ou alvéolaire offrant une protection thermique...

**GARANTIE
2 ANS**



Une fonctionnalité pour chaque besoin



Tirage direct Duo : permet d'associer 2 tissus aux fonctionnalités différentes (transparent et occultant par exemple).



Tirage direct vitrine : repli du store vers le haut ou vers le bas pour se protéger du vis-à-vis et des rayons de soleil sans obscurcir la pièce.



Le plissé vertical s'adapte à vos formes spéciales de fenêtre : triangle, trapèze, quart de cercle, demi-cercle.

Un large choix de tissus et coloris



3 niveaux d'occultation : transparent, tamisant, occultant.

2 types de tissus au choix :

- du plissé en plis de 20 mm pour une intégration parfaite à la fenêtre
- du plissé alvéolaire en plis de 25 mm assurant, en plus de la protection solaire, une protection thermique.

Coloris disponibles

RAL 9016
Brillant

RAL 1015
Brillant

Anodisé
naturel
E6-EV1

Anodisé
noir
E6-C35

Accessoires plastiques :

Coloris blanc pour profils blancs, sable pour profils sables, noir pour les autres coloris de profils.



Plissé vertical



- 3 manœuvres : Cordon, chaînette, motorisation.
- Adapté aux formes spéciales.
- Solution offrant une protection thermique (tissus alvéolaires).

Cordon et frein

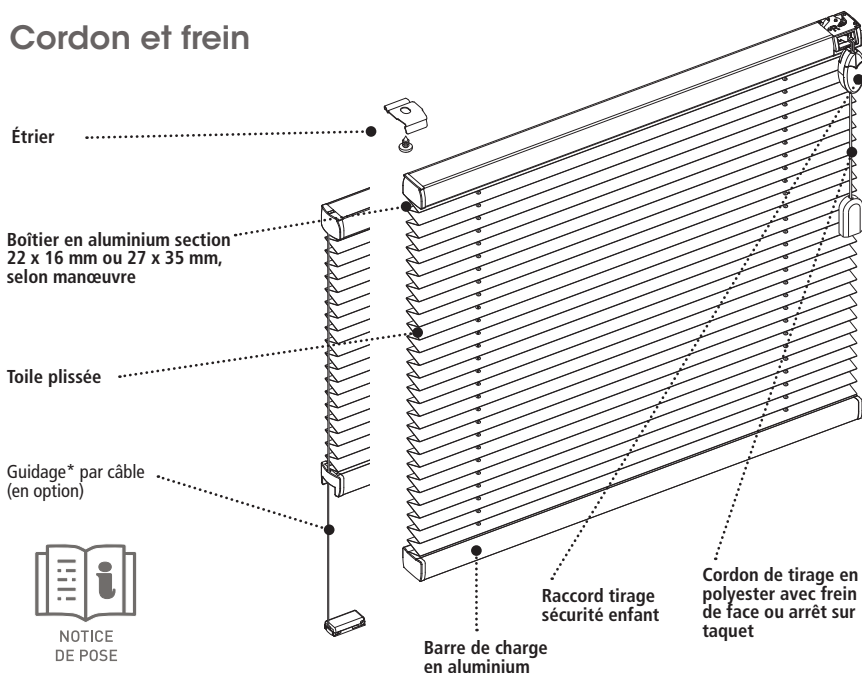

Cordon et frein

Pose en plafond

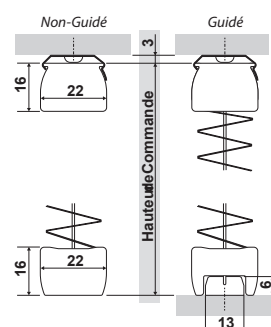

Pose de face

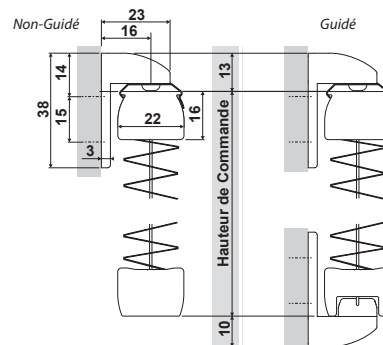

Chaînette sans fin

Pas de 300 (600 -> 3000)
Coloris blanc pour profil blanc,
transparent pour profil sable, anodisé
naturel ou anodisé noir.

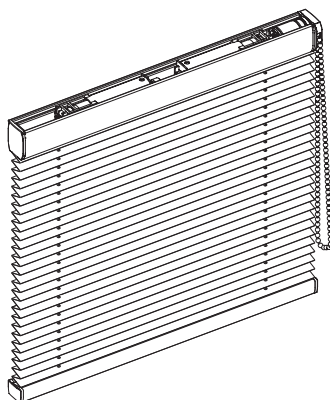

Chaînette sans fin et motorisation 24V

Pose en plafond

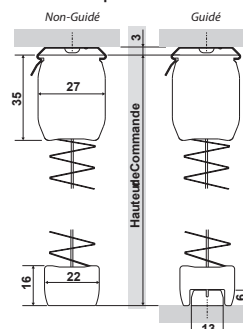

Pose de face

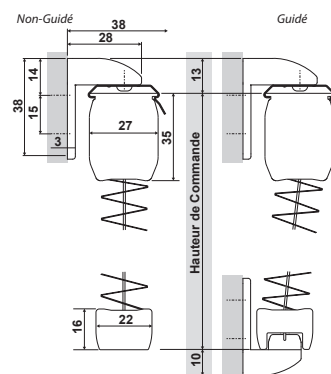

Motorisation 24V

Commande Filaire par inverseur (fournie)
ou commande Radio
avec récepteur intégré ou déporté, par
télécommande (non incluse).
Câble d'alimentation de 2500 mm en
sortie moteur.
Moteur au plus près du centre par défaut,
sortie câble toujours à droite vue de
l'intérieur.
Sans ou avec transformateur (si filaire =
transformateur intégré à l'inverseur avec
boîtier en saillie, si radio = déporté du
store).
Fins de course, haute et basse, réglées en
usine.
Groupage optimisé ou commande à
distance : nous consulter.

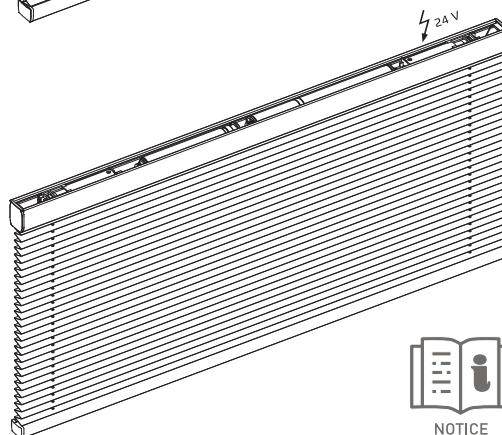

VOIR LA GRILLE
TARIFAIRE

Prise de mesures

Angle de pose de 0 à 15°

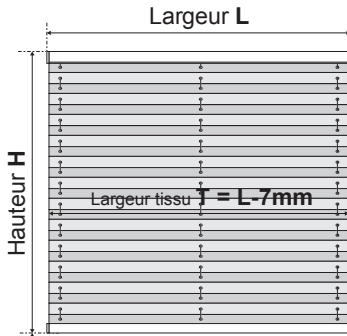
Allège
conditionne la longueur de manœuvre

Largeur de commande : Largeur hors-tout

Largeur du tissu T : Largeur hors-tout - 7 mm

Hauteur de commande : Hauteur hors-tout

Hauteur d'allège : Hauteur du bas du store au sol (pour avoir la manœuvre à bonne portée)

Tolérances de fabrication

L ≤ 2000 : ± 2 mm ou L > 2000 : ± 4 mm.

H ≤ 2000 : ± 5 mm ou H > 2000 : ± 8 mm.

Limites dimensionnelles

	Cordon et frein	Chaînette sans fin	Motorisation 24V
L mini	300 mm	320 mm	660 mm
L maxi	2200 mm ⁽¹⁾	2200 mm ⁽²⁾	2200 mm ⁽²⁾
H mini	200 mm	200 mm	200 mm
H maxi	2600 mm	2600 mm ⁽³⁾	2600 mm ⁽³⁾
S maxi	5,72 m ²	5,72 m ²	5,72 m ²

Hauteur de repli

Hauteur de repli ⁽⁴⁾	Cordon avec frein			Chaînette sans fin et motorisation 24V		
	Monarchie	Réunion, Azur Écrin	Avant-garde, Oscar, Oscar BLO, Mésange, Exhale	Monarchie	Réunion, Azur Écrin	Avant-garde, Oscar, Oscar BLO, Mésange, Exhale
1000	46 mm	50 mm	62 mm	65 mm	69 mm	81 mm
1200	48 mm	53 mm	67 mm	67 mm	72 mm	86 mm
1400	50 mm	56 mm	72 mm	69 mm	75 mm	91 mm
1600	52 mm	59 mm	77 mm	71 mm	78 mm	96 mm
1800	55 mm	62 mm	83 mm	74 mm	81 mm	102 mm
2000	57 mm	65 mm	88 mm	76 mm	84 mm	107 mm
2200	59 mm	68 mm	93 mm	78 mm	87 mm	112 mm
2400	61 mm	71 mm	99 mm	80 mm	90 mm	118 mm
2600	63 mm	74 mm	104 mm	82 mm	93 mm	123 mm

⁽¹⁾Sauf exceptions : Réunion, L maxi 1750 mm.⁽²⁾Pour les largeurs de 320 mm à 399 mm, la hauteur maxi est de 1300 mm.⁽³⁾Pour les largeurs de 660 mm à 769 mm, la hauteur maxi est de 1300 mm.⁽⁴⁾Valeurs données à titre indicatif, non contractuelles.

Nombre d'équerres

	600	800	1000	1200	1400	1600	1800	2000	2200
Équerres	2		3			4		5	

Tissus compatibles

	Tissus Transparents	Tissus Tamisants	Tissus Occultants
★		Azur	
★★	Avant-garde, Exhale	Ecrin, Monarchie	Réunion
★★★		Mésange, Oscar	Oscar BLO



Options disponibles

	INTITULÉ DE L'OPTION	
MANŒUVRE	Cordon de levage	Cordon de tirage en polyester avec frein de face ou arrêt sur taquet. Raccord de tirage sécurité enfant.
	Chaînette sans fin en PVC	Coloris blanc ou transparent.
	Motorisation 24V Filaire	Inverseur inclus avec transformateur intégré.
	Motorisation 24V Radio	Télécommande non incluse.
	Télécommande nomade SITUO 1 Pure RTS	Coloris blanc et gris (autres coloris : nous consulter).
	Télécommande murale Smooove Origin RTS 1 canal pour motorisation radio	Coloris blanc (autres coloris : nous consulter).
	Autres télécommandes ou automatismes radio	
GUIDAGE	Groupage motorisation optimisé	
	Guidage latéral par câbles en acier Guidage latéral inférieur / porte de verre	
POSE	Équerre réglable N°1 ou N°2 + enjoliveur	Coloris blanc, gris, brun, noir, sable ou naturel avec enjoliveur blanc, gris ou brun. Voir p.121
	Équerre fixe N°5 avec saillie réglable	Coloris naturel. Voir p.121
	Équerre fixe N°8 avec saillie réglable	Coloris blanc. Voir p.121
	Clips de pose sur faux-plafond	Pour rail de faux-plafond de 24 x 1 mm. Coloris blanc. Voir p.121
FORMES SPÉCIALES	Formes spéciales voir p. 120	Manœuvre par cordon et frein pour les formes A, B, C et D.
	Délai de livraison : 4 à 5 semaines	Fixe pour les formes Q et O.

CRÉER
UN DEVIS



Formes spéciales

Délai de livraison : 4 à 5 semaines.

Les formes sont toujours vues de l'intérieur. Dans tous les cas, joindre un croquis cote. Formes A, B, C et D : uniquement à manœuvre à cordon. Formes Q et O : formes fixes.

A

Triangle manœuvrable

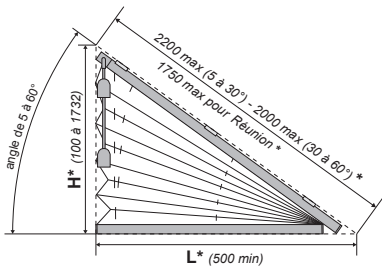

B

Triangle manœuvrable

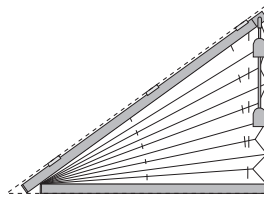

C

Trapèze manœuvrable

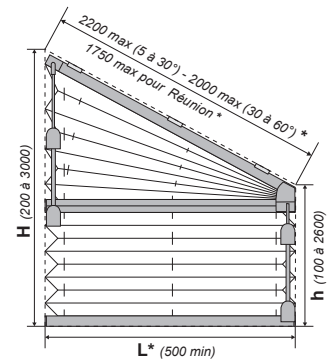

D

Trapèze manœuvrable

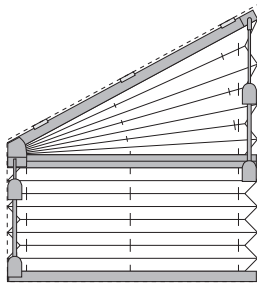

Q

Quart de cercle fixe**

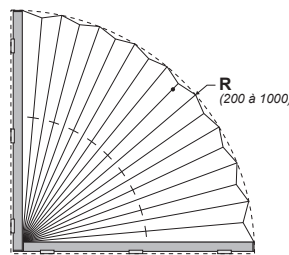

O

Demi cercle fixe**

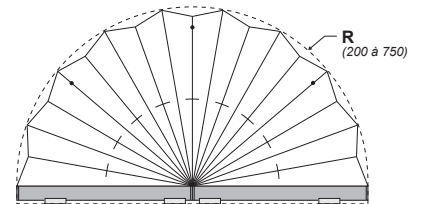

Limites dimensionnelles pour formes A, B, C et D

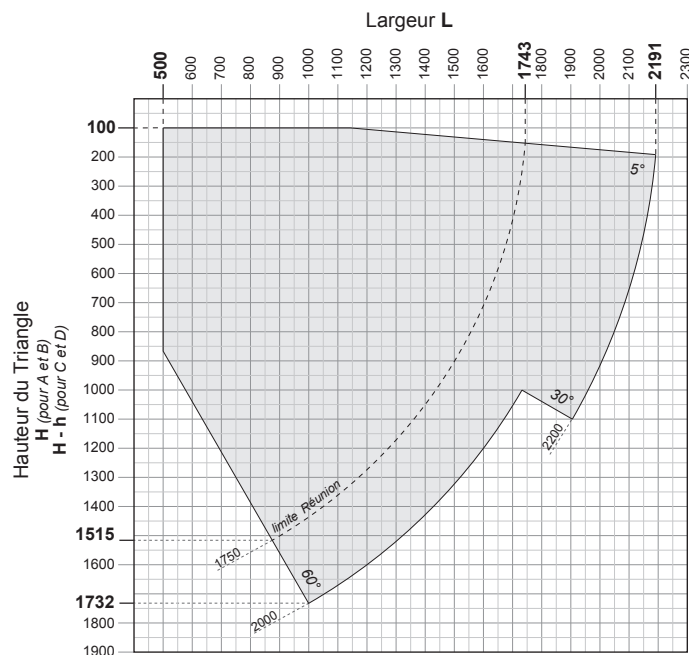

*Voir diagramme de faisabilité du triangle. **Oscar et Oscar BLO : formes indisponibles.

Options de pose

Options communes pour le plissé vertical et le plissé tirage direct

Équerre pour pose de face (standard)
Saillie* fixe de 5 mm.
En plastique.
Coloris blanc, sable ou noir.

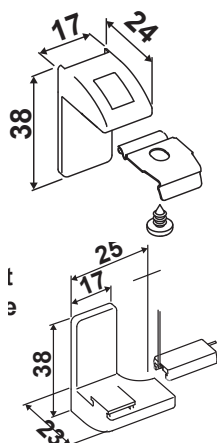

Si guidage : support de guidage.

Équerre réglable N°1
Saillie* réglable de 50 à 148 mm.
En acier laqué ou zingué. Coloris blanc, gris, brun, noir, sable ou naturel avec enjoliveur blanc, gris ou brun.

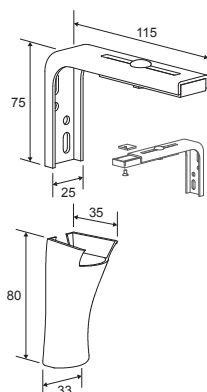

Équerre réglable N°2
Saillie* réglable de 70 à 234 mm.
En acier laqué ou zingué. Coloris blanc, gris, brun, noir, sable ou naturel avec enjoliveur blanc, gris ou brun.

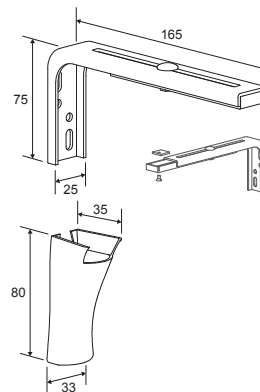

Équerre N°5
4 saillies* prédéfinies entre 35 à 80 mm avec un pas de 15 mm. En acier zingué.
Coloris naturel sans enjoliveur.

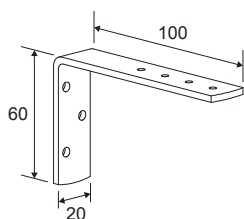

Équerre réglable N°8
Saillie* réglable de 3 à 20 mm.
Spécial porte de verre sans huisserie.
En acier laqué blanc et zingué naturel, avec enjoliveur blanc.

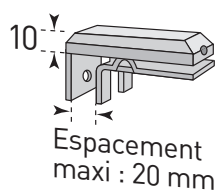

POSE SANS PERÇAGE

Équerre de guidage inférieur
Saillie* réglable de 3 à 20 mm.
Spécial porte de verre sans huisserie.
En acier laqué blanc et zingué naturel, avec enjoliveur blanc.

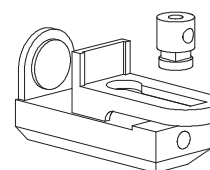

POSE SANS PERÇAGE

Clip de pose sur faux-plafond
En acier laqué blanc.
Pour rail de faux-plafond de 24 x 1 mm.

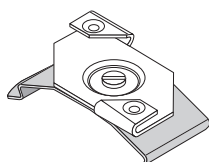

POSE SANS PERÇAGE

*Saillie = distance entre la façade et le tissu replié.